

MEMORIAL DESCRITIVO DE PROJETO

Projeto para o Museu da Escola Catarinense

Projeto de esquadrias, de caráter institucional.

Localizado em Florianópolis, no bairro Centro, à Rua Saldanha Marinho, nº 196.

1.1 PORTAS DE VIDRO

Serão confeccionadas quatro portas de vidro que deverão ser localizadas em frente às portas de madeira já existentes, na entrada principal do Museu.

As portas de vidro denominadas P1, P2, P3 e P4 terão as dimensões totais de 116 x 246 cm, 116 x 246 cm, 117 x 251,5 cm e 117 x 253,5 cm, respectivamente, com duas folhas de abrir cada, de giro total de 180° (para dentro e para fora). O vidro utilizado será temperado, de espessura 10 mm.

O a parte inferior de cada vidro deverá ser recortada no formato do rodapé existente, evitando que a porta entre o conflito com o elemento. As medidas dos rodapés variam em função do tempo da construção, portanto, as medidas de corte devem ser tiradas in loco.

Para fixação das portas, será confeccionada uma viga de inox, de dimensões 7 x 7 cm ou equivalente, que será fixada lateralmente na alvenaria e verticalmente na verga existente. A viga deverá ser fixada na parede de alvenaria imediatamente ao lado do batente de madeira existente. Caso exista um perfil de dimensões mais seguras e confiáveis, o fornecedor deverá especificar indicando o modelo adequado ao peso das respectivas portas.

Cada folha das portas de vidro conterà uma dobradiça superior da marca Blindex ou similar de inox, que será fixada na viga citada anteriormente por meio de uma bucha para dobradiça. Ademais, cada folha conterà uma dobradiça inferior com um pivô para dobradiça, ambos da marca Blindex ou similar, e mola de piso da marca Soprano ou similar, série P330 em acabamento de aço inox, com trava mecânica em 90° para os dois lados (fora e dentro).

Para garantir o travamento das portas, cada folha das portas de vidro terá uma peça na parte inferior com um pino manual em inox que será fixado ao piso de mármore através de furação. Os furos deverão ser realizados imediatamente abaixo das portas e serão utilizados capuchinhos cromados para realizar o acabamento da furação.

No encontro das folhas de vidro deverá ser fixada uma fechadura para porta de vidro pivotante da marca Soprano (ref. 4590) ou similar, de aço inoxidável escovado com sistema de travamento duplo (lado interno e externo).

As folhas das portas de vidro deverão ter a mesma dimensão e distar de forma que elas não colidam entre si, vedando perfeitamente a entrada do edifício.

As folhas de vidro deverão ser furadas para a fixação de 04 puxadores. Os furos deverão ser realizados a uma altura de: 70 cm (primeiro furo) e 120 cm (segundo furo) a partir do chão, sendo o furo de aproximadamente 2 cm de diâmetro, ou conforme as recomendações do fabricante do puxador. Os furos serão realizados

para fixação de um puxador em cada uma das folhas de vidro; sendo o mesmo um puxador de alumínio polido ou inox da marca Vesfer (Cód. 89402453) ou similar, tubular, com 2,5 cm de diâmetro e 80 cm de altura. O puxador deverá ser fixado nas folhas de vidro através de peças tubulares de diâmetro ligeiramente menor que serão encaixadas nos furos realizados. A distância entre os puxadores de cada folha será de aproximadamente 28 cm, ou conforme as recomendações do fabricante do puxador. Verificar in loco a distância dos puxadores em relação a porta existente, para que não colidam entre si e para que não entrem em conflito com a maçaneta da porta de madeira existente.

Obs: Todas as medidas existentes, dos vãos das portas e distâncias reais deverão ser conferidas in loco e ajustadas se for necessário.

1.2. ADESIVAÇÃO/SINALIZAÇÃO

Será realizada em cada uma das portas de vidro externas ao museu a adesivação da logomarca do Museu em película auto-adesiva com estilo jateado, de proporções 50,6 x 84,5 cm, a começar a partir de 164,5 cm do chão, de forma a abranger cada dupla de folhas de vidro. O desenho da logomarca será fornecido.

PORTA ENTRADA

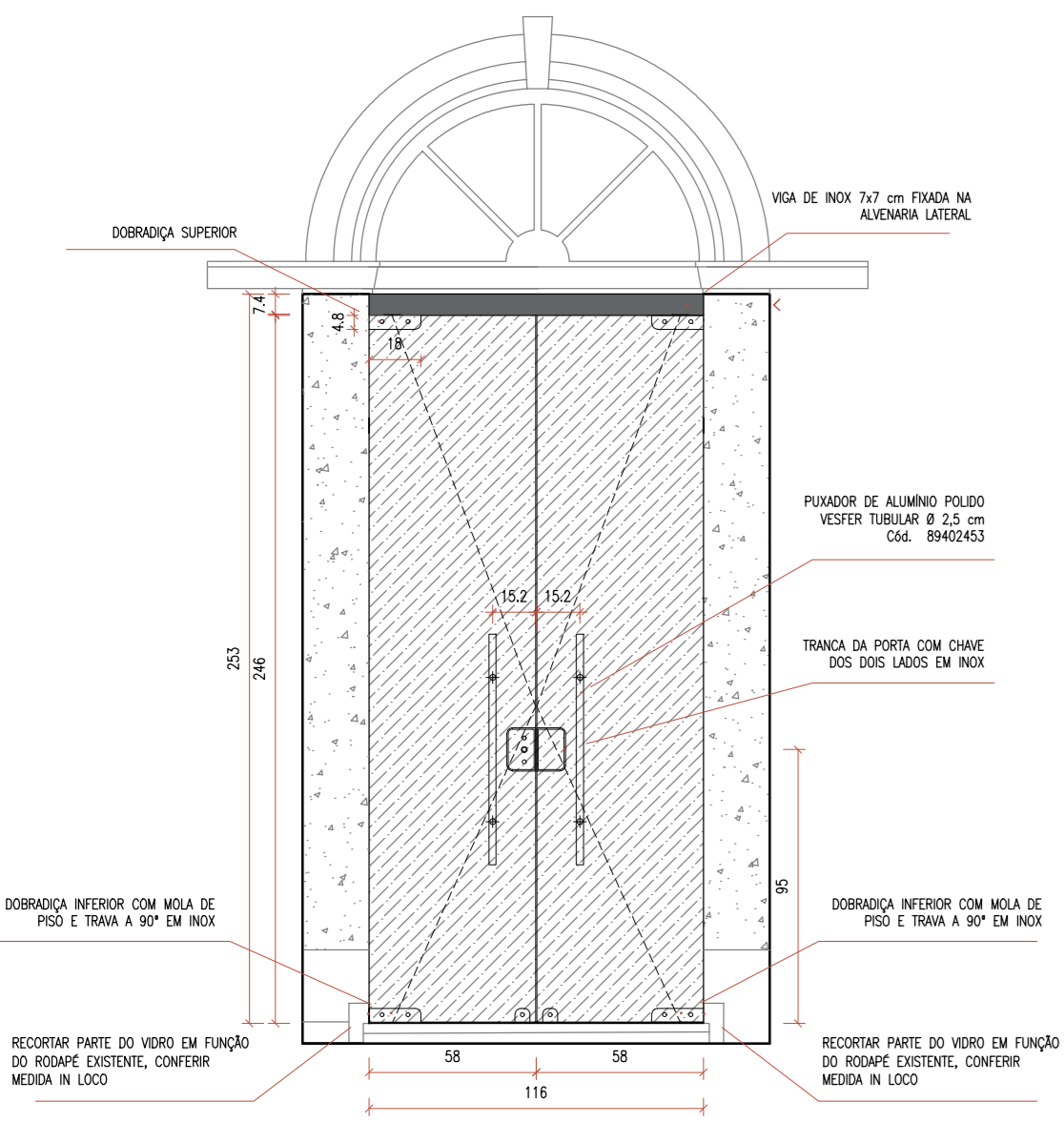

VISTA FRONTAL

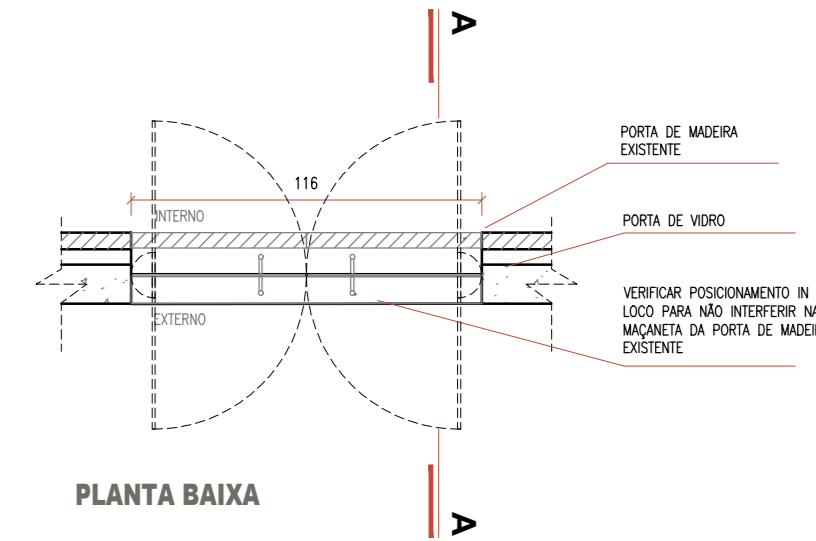

PLANTA BAIXA

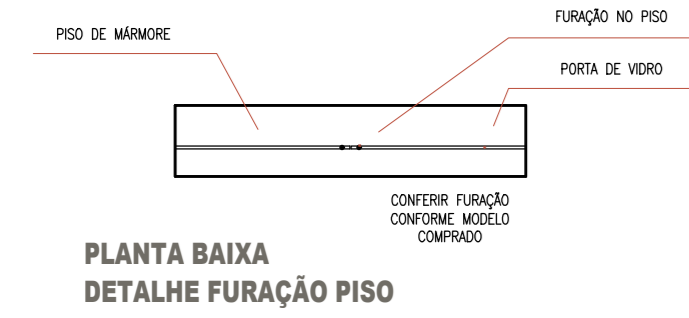

PLANTA BAIXA
DETALHE FURAÇÃO PISO

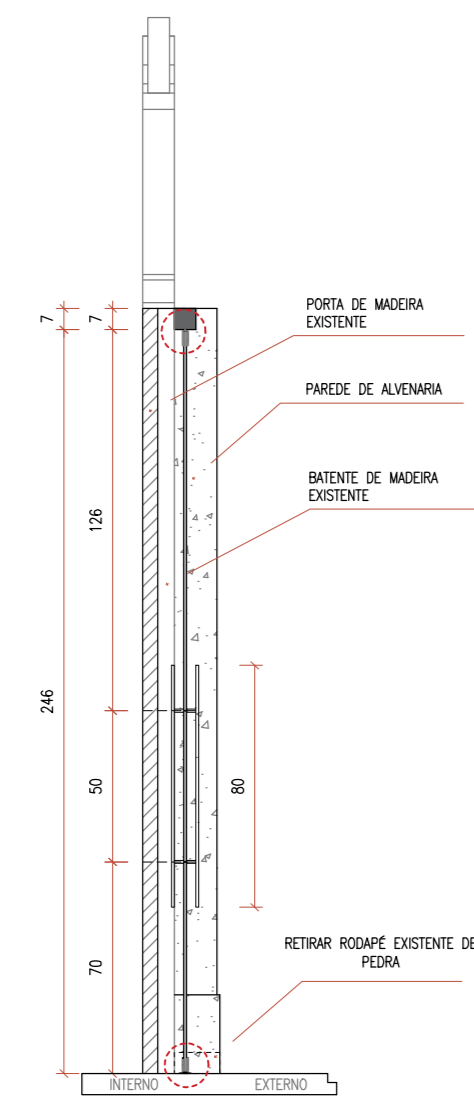

CORTE A

DENOMINAÇÃO	P1 / P2
AMBIENTE	Entrada
MEDIDAS EXTERNAS	116 x 246
SOLEIRA	-
QUANTIDADE	2
MOVIMENTO	2 folhas de abrir 180°
VIDRO	10 mm Temperado
OBSERVAÇÕES	sempre conferir medidas in loco

PORTA CAFÉ

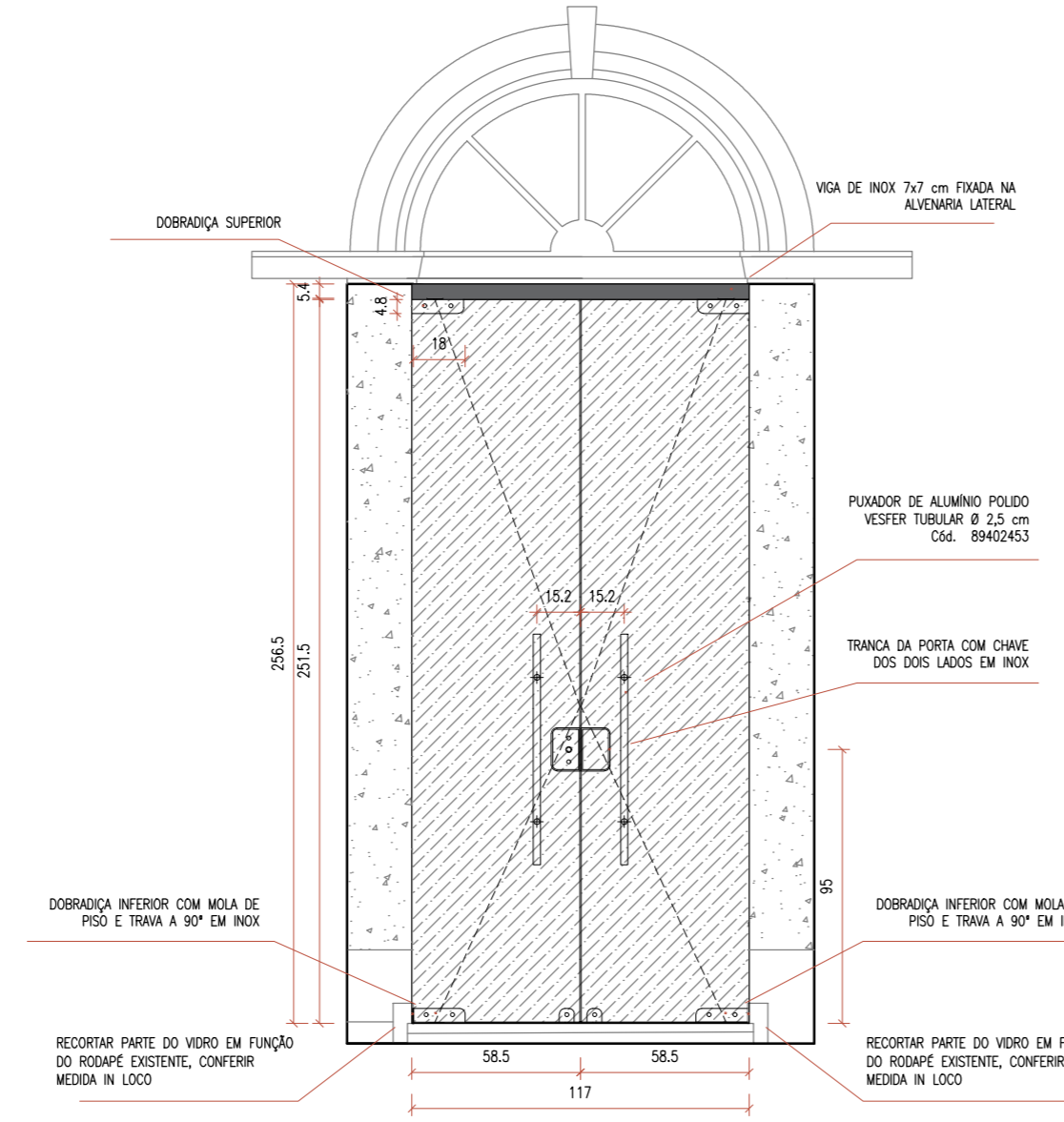

VISTA FRONTAL

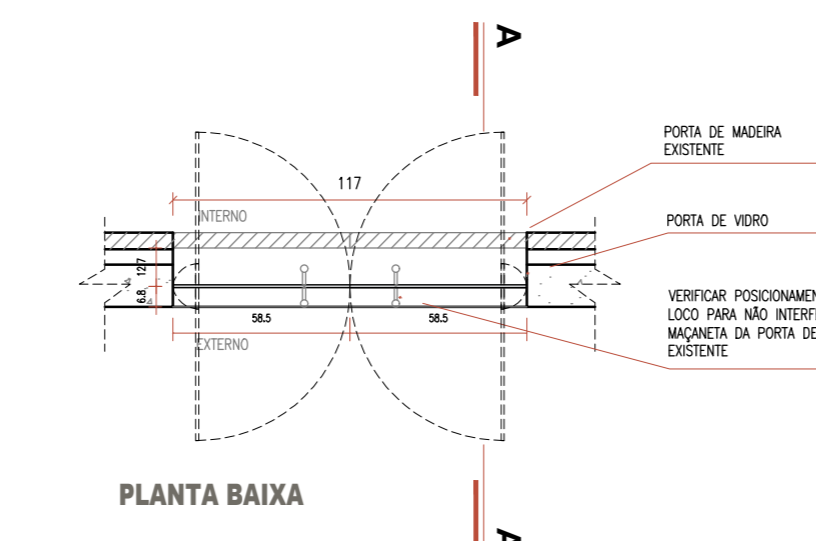

PLANTA BAIXA

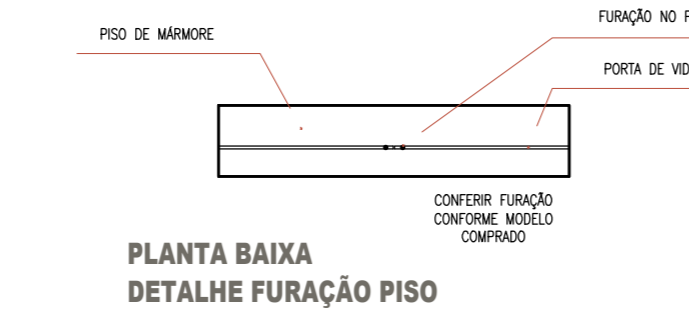

PLANTA BAIXA
DETALHE FURAÇÃO PISO

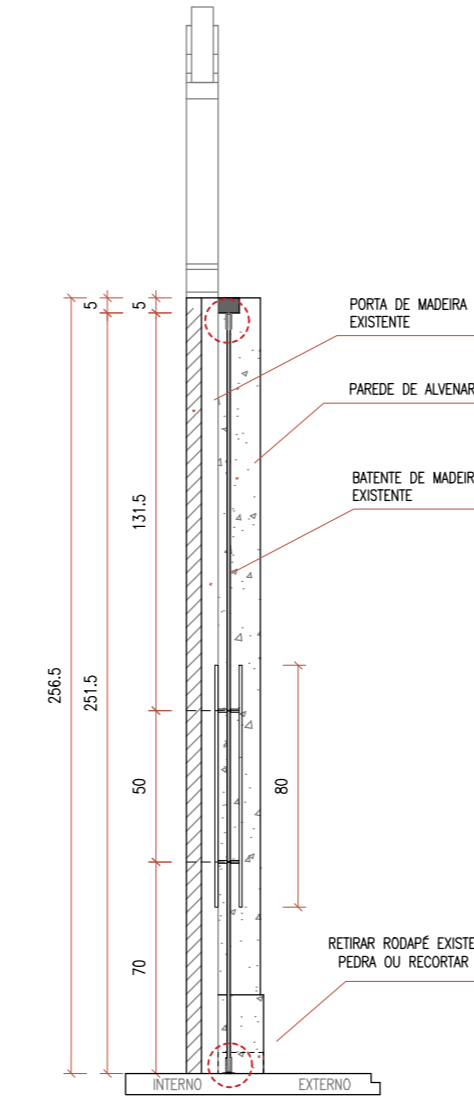

CORTE A

DENOMINAÇÃO	P3
AMBIENTE	Café
MEDIDAS EXTERNAS	117 x 251,5
SOLEIRA	-
QUANTIDADE	1
MOVIMENTO	2 folhas de abrir 180°
VIDRO	10 mm Temperado
OBSERVAÇÕES	sempre conferir medidas in loco

PORTA LOJINHA

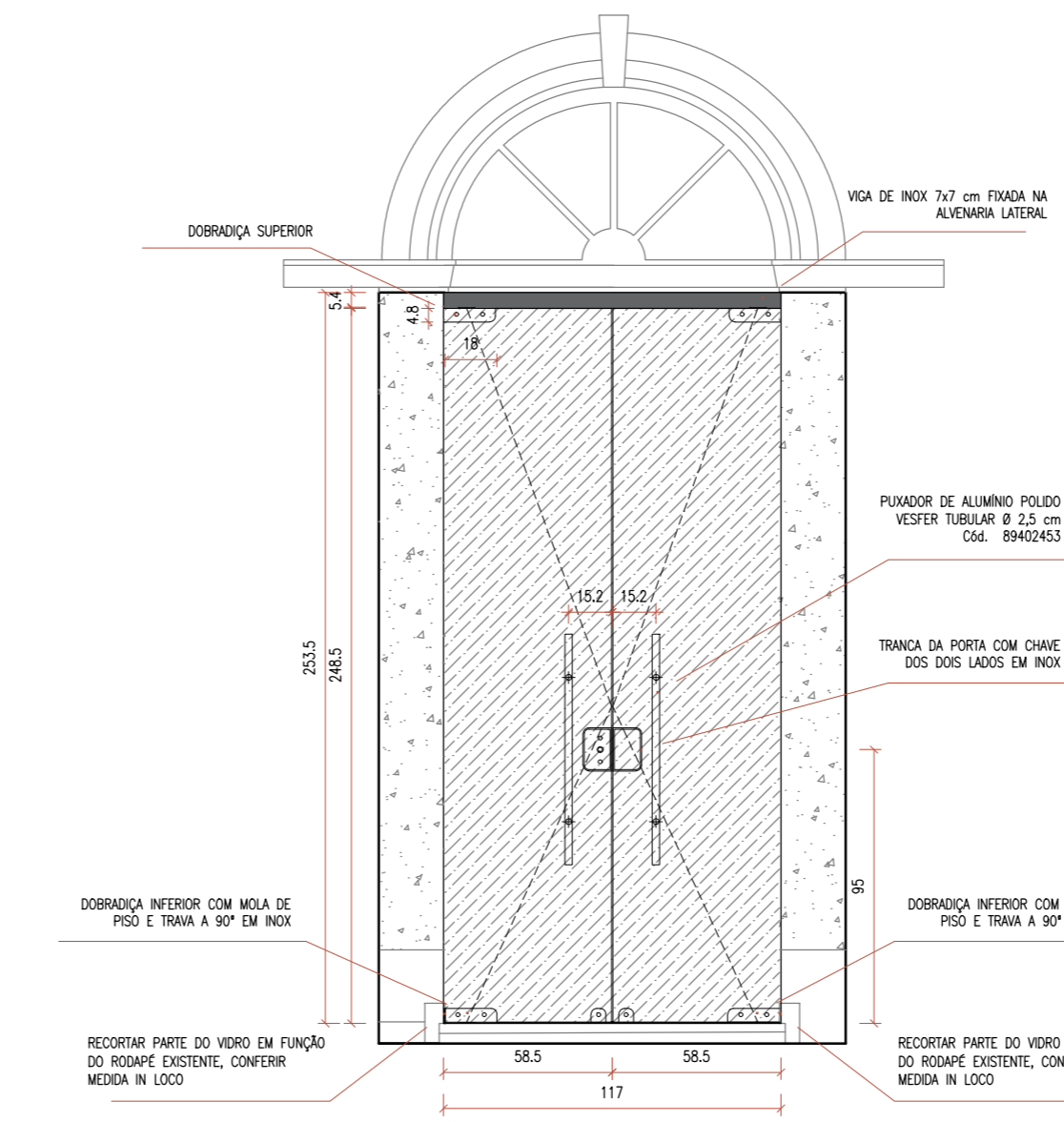

VISTA FRONTAL

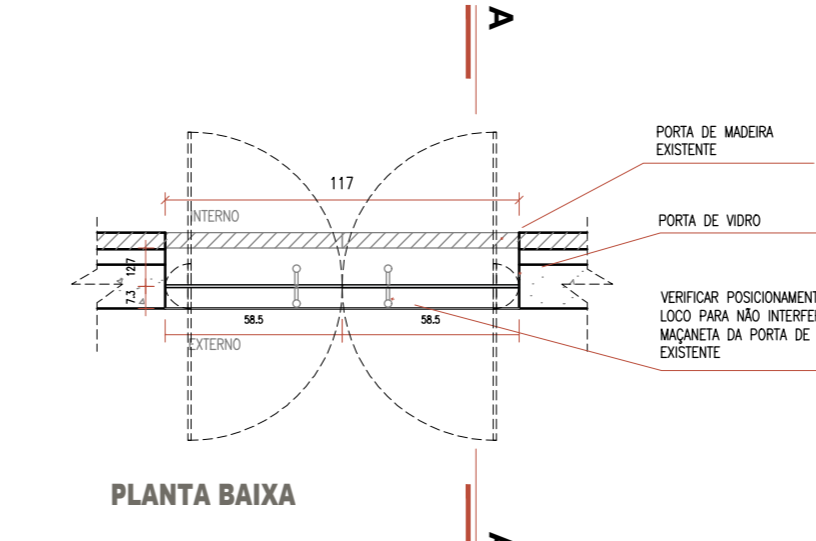

PLANTA BAIXA

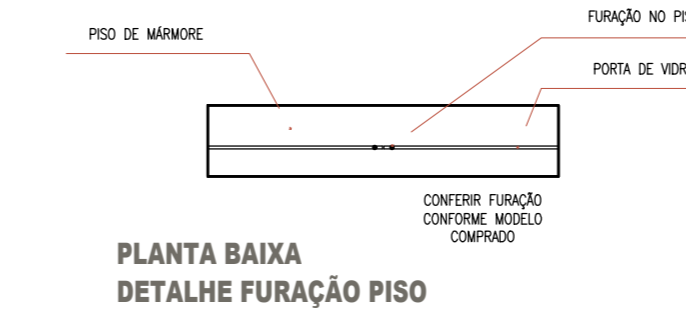

PLANTA BAIXA
DETALHE FURAÇÃO PISO

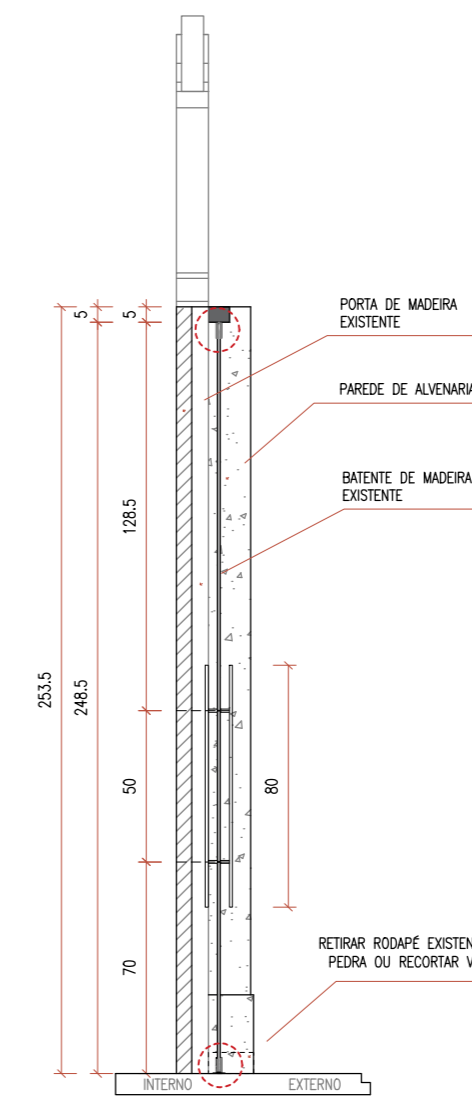

CORTE A

DENOMINAÇÃO	P4
AMBIENTE	Lojinha
MEDIDAS EXTERNAS	117 x 253,5
SOLEIRA	-
QUANTIDADE	1
MOVIMENTO	2 folhas de abrir 180°
VIDRO	10 mm Temperado
OBSERVAÇÕES	sempre conferir medidas in loco

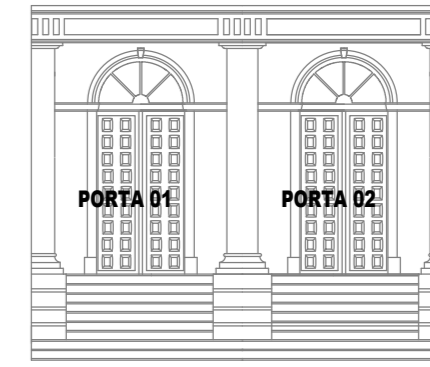

LOCALIZAÇÃO DAS PORTAS DE ENTRADA
ESC.: 1/100

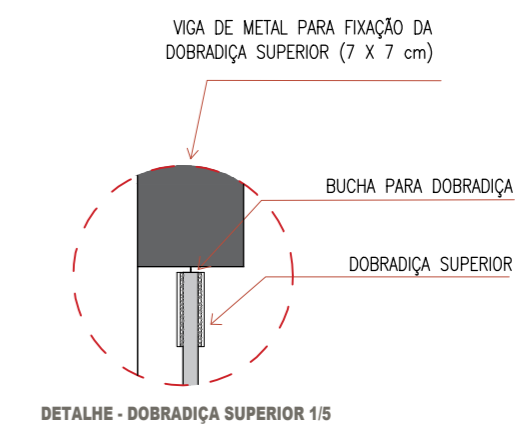

DETALHE - DOBRADIÇA SUPERIOR 1/5

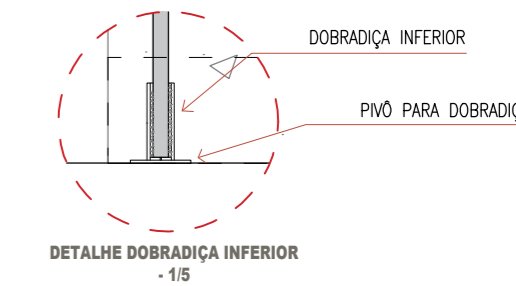

DETALHE DOBRADIÇA INFERIOR - 1/5

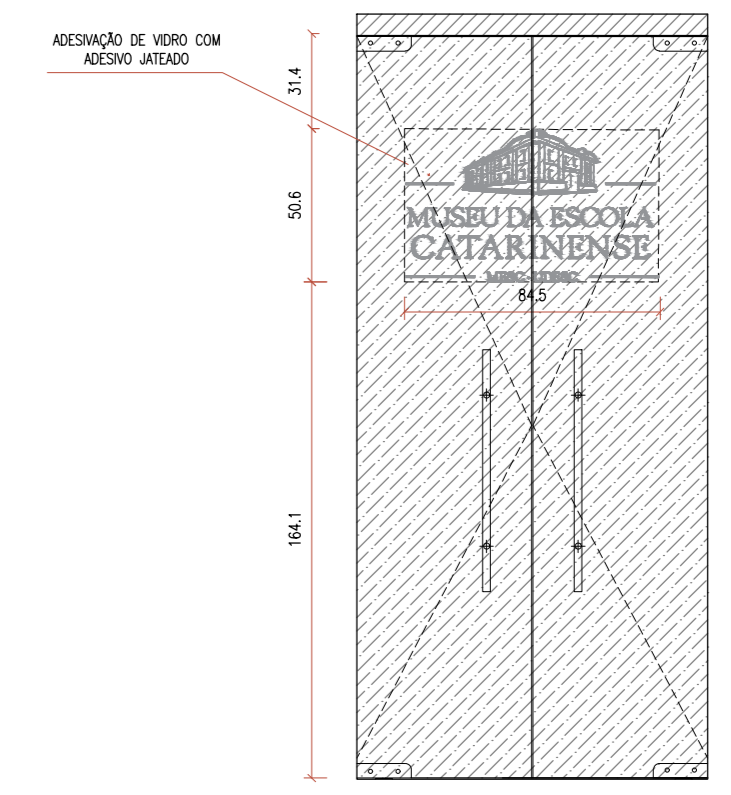

DETALHE ADESIVAÇÃO

DETALHE 1

PORTA ENTRADA

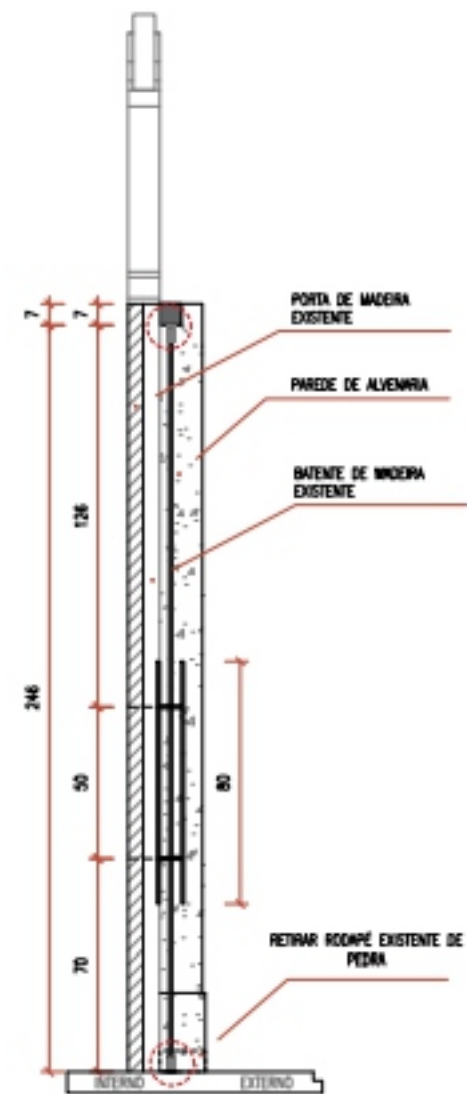
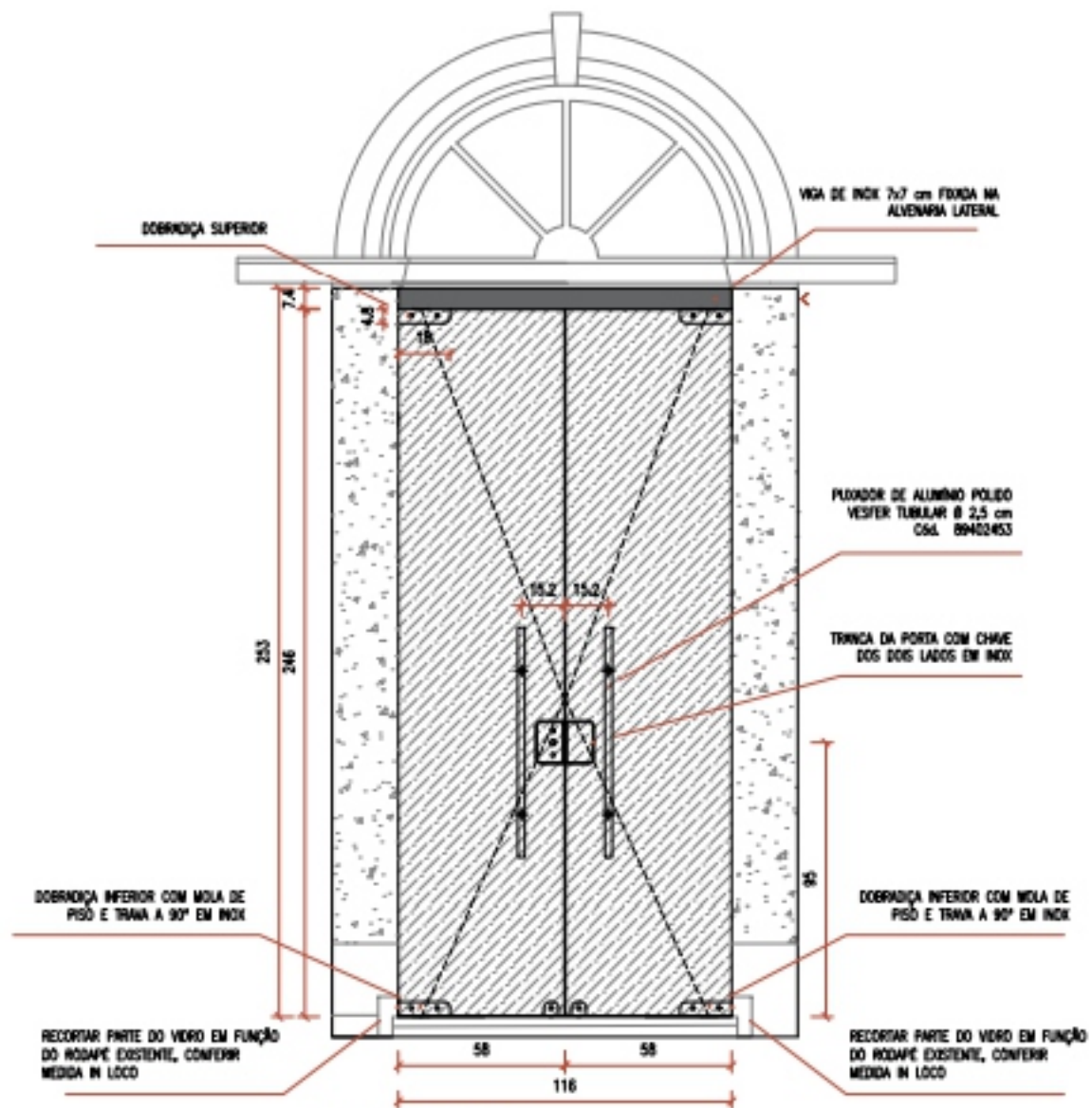

A

DETALHE 1.1

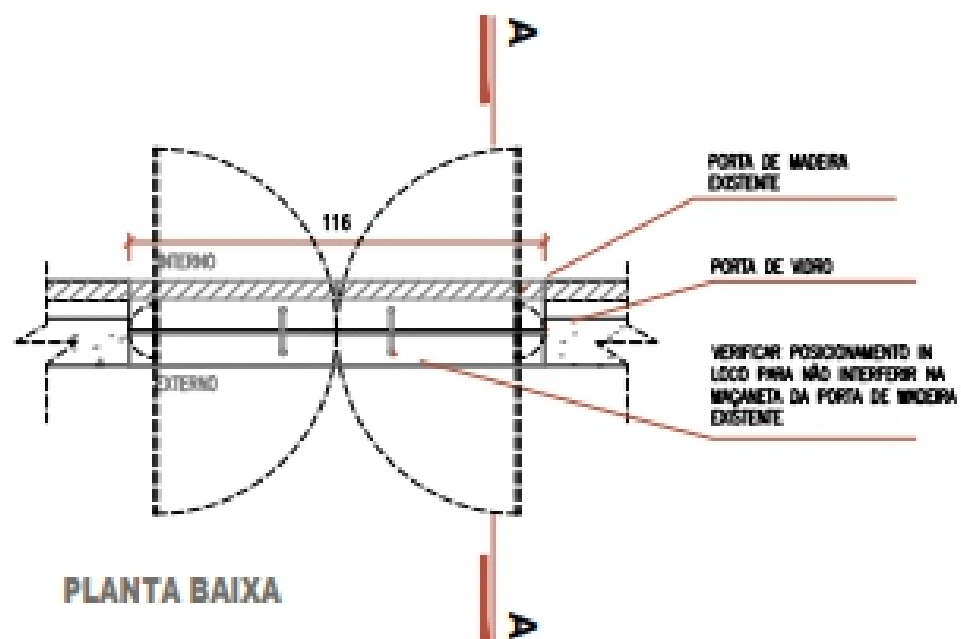

DENOMINAÇÃO	P1 / P2
AMBIENTE	Entrada
MEDIDAS EXTERNAS	116 x 246
SOLEIRA	-
QUANTIDADE	2
MOVIMENTO	2 folhas de abrir 180°
VIDRO	10 mm Temperado
OBSERVAÇÕES	sempre conferir medidas in loco



PLANTA BAIXA
DETALHE FURAÇÃO PISO

DETALHE 2

PORTA CAFÉ

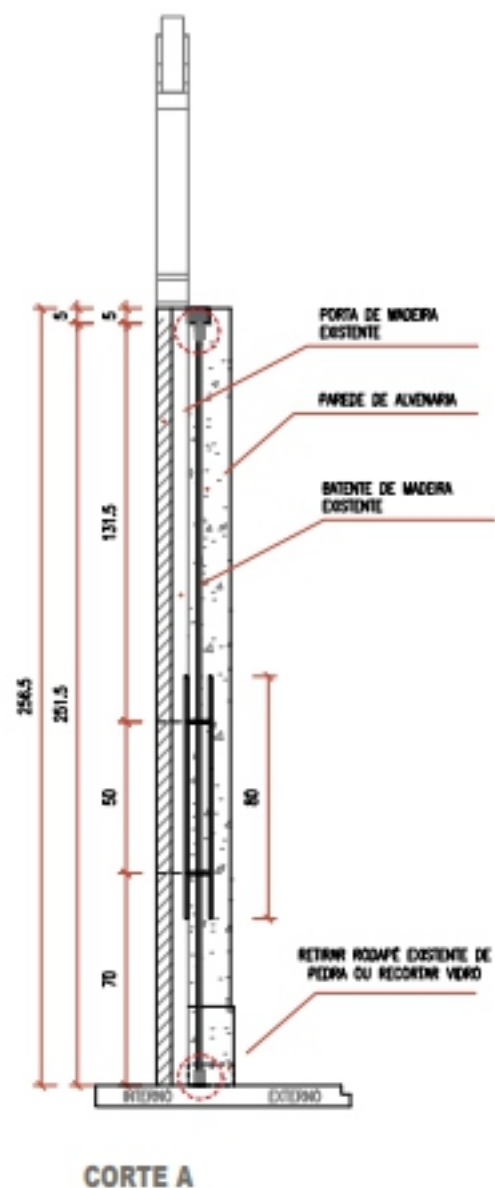
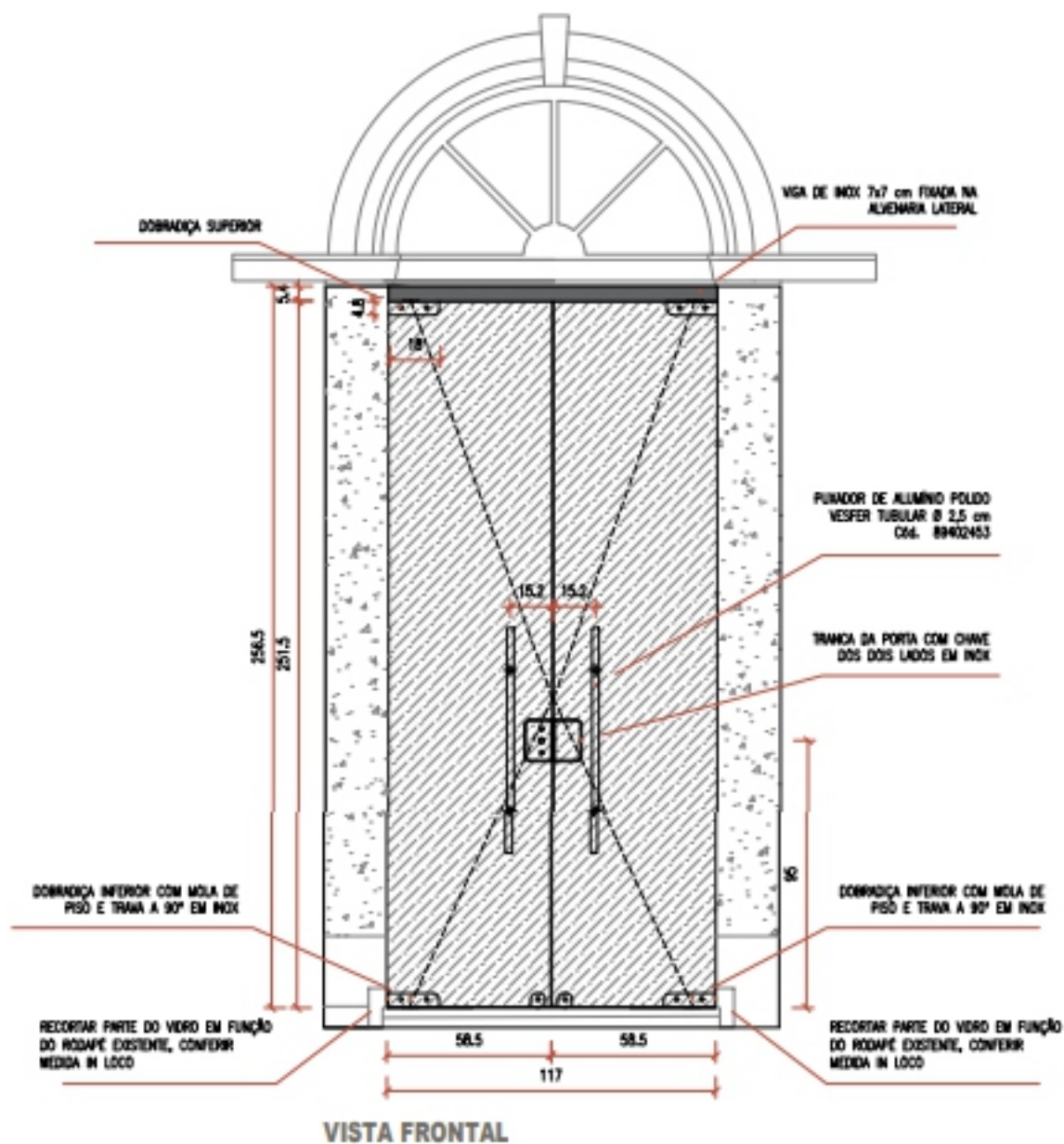

DETALHE 2.1

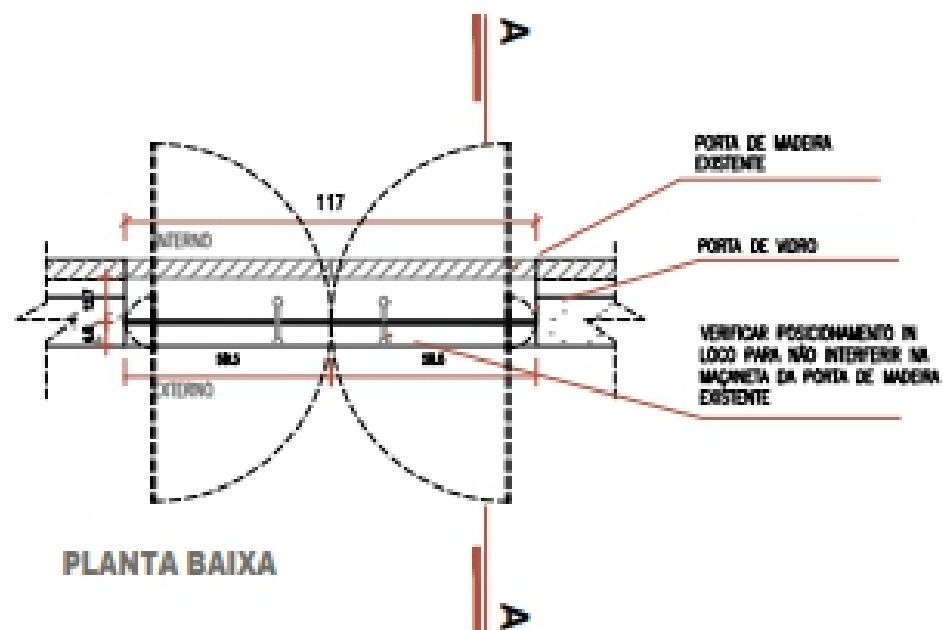

PLANTA BAIXA



PLANTA BAIXA
DETALHE FURAÇÃO PISO

DENOMINAÇÃO	P3
AMBIENTE	Café
MEDIDAS EXTERNAS	117 x 251.5
SOLEIRA	-
QUANTIDADE	1
MOVIMENTO	2 folhas de abrir 180°
VIDRO	10 mm Temperado
OBSERVAÇÕES	sempre conferir medidas in loco

DETAI HF 3

PORTA LOJINHA

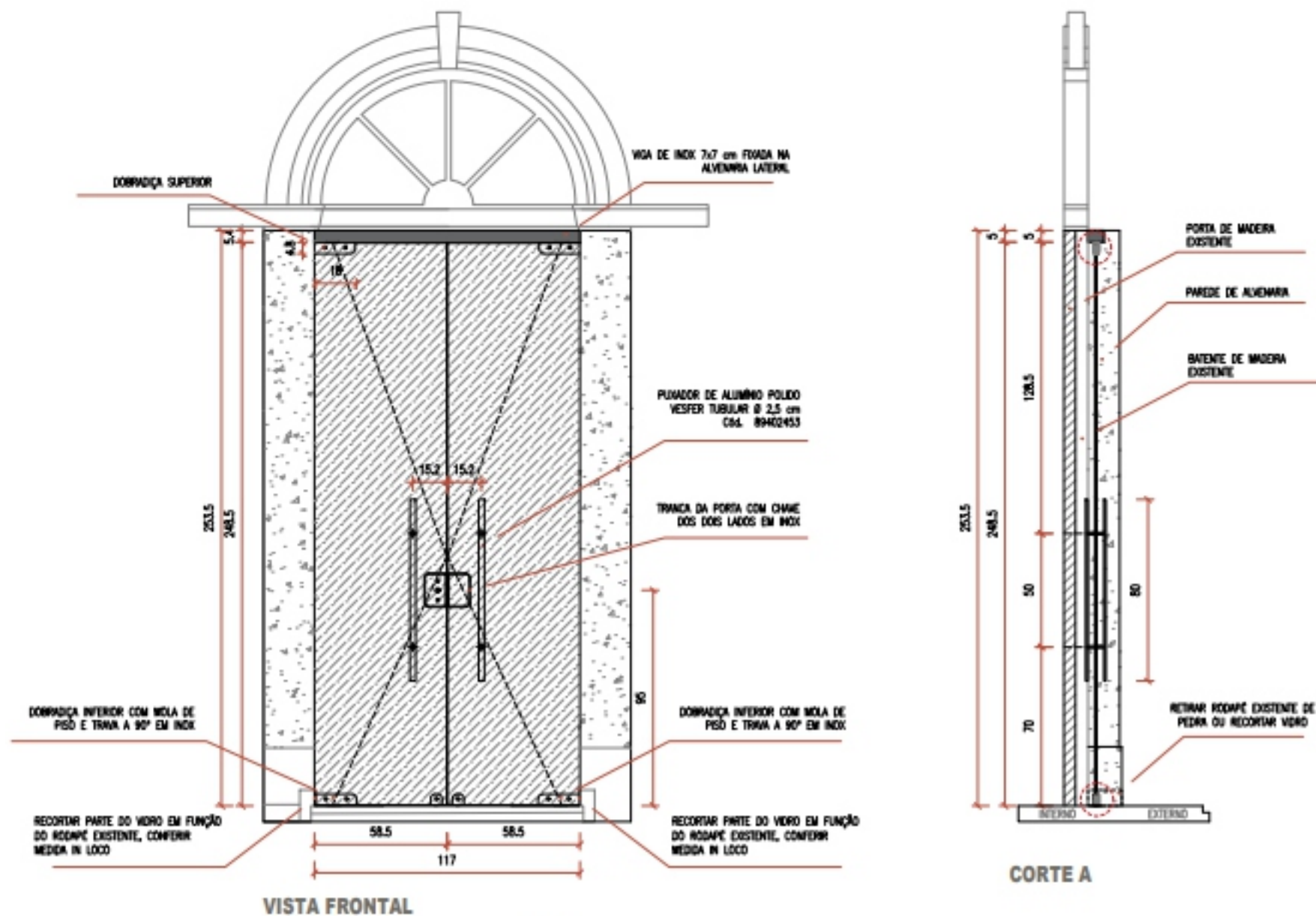

DETALHE 3.1

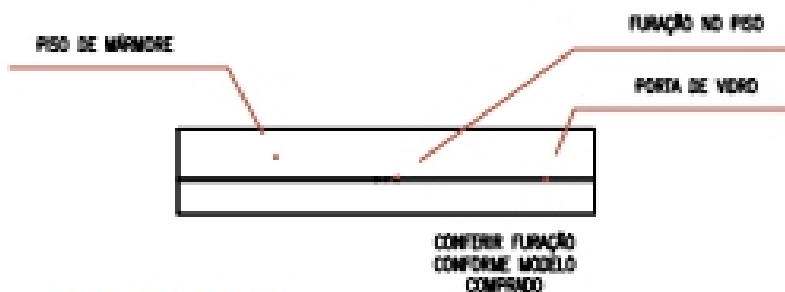
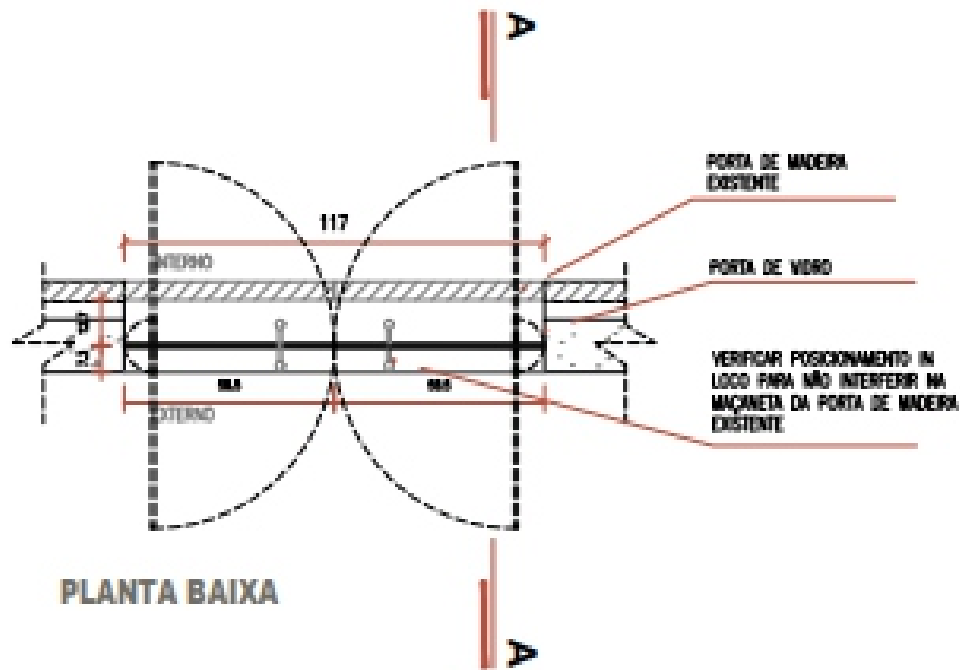

PLANTA BAIXA
DETALHE FURAÇÃO PISO

DENOMINAÇÃO	P4
AMBIENTE	Lojinha
MEDIDAS EXTERNAS	117 x 253.5
SOLEIRA	-
QUANTIDADE	1
MOVIMENTO	2 folhas de abrir 180°
VIDRO	10 mm Temperado
OBSERVAÇÕES	sempre conferir medidas in loco

DETALHE 4

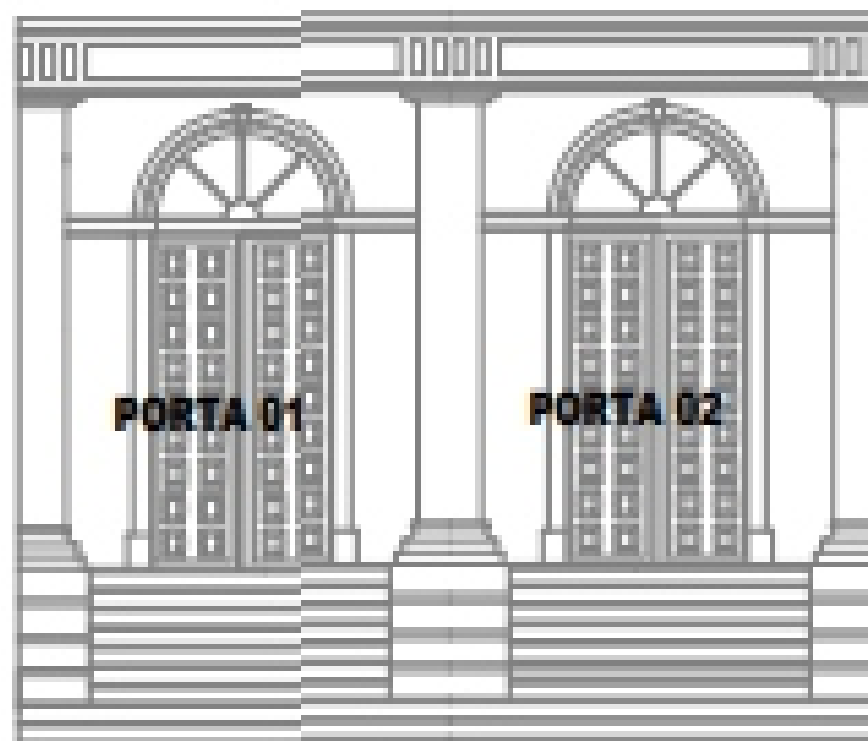

**LOCALIZAÇÃO DAS PORTAS DE
ENTRADA
ESC.: 1/100**

DETALHE 5

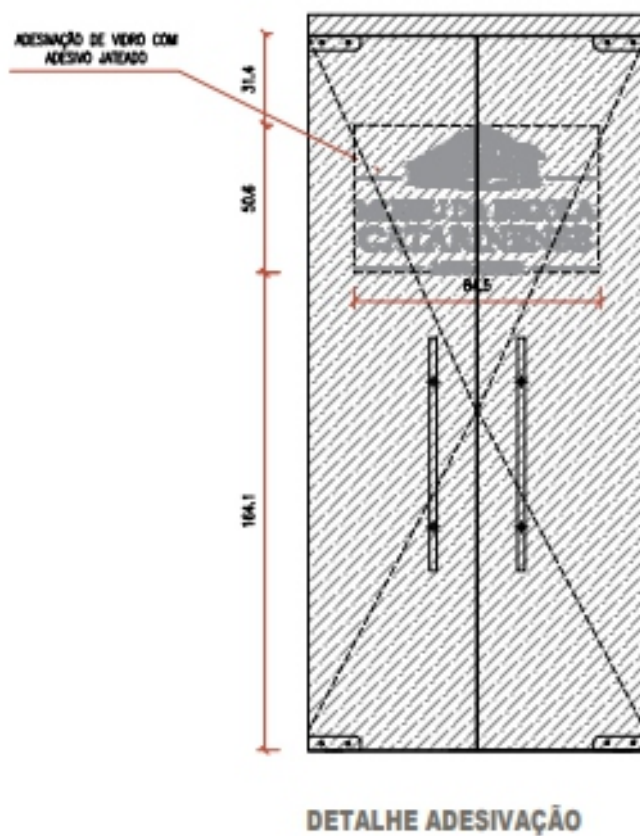

DETALHE 4

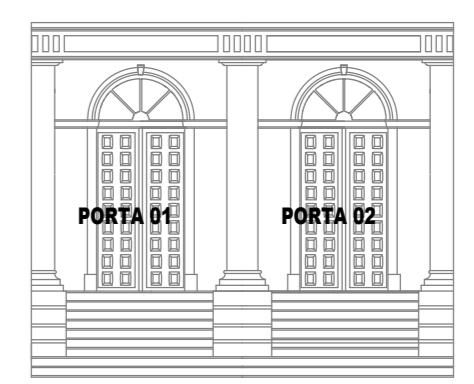

LOCALIZAÇÃO DAS PORTAS DE ENTRADA
 ESC.: 1/100

DETALHE 5

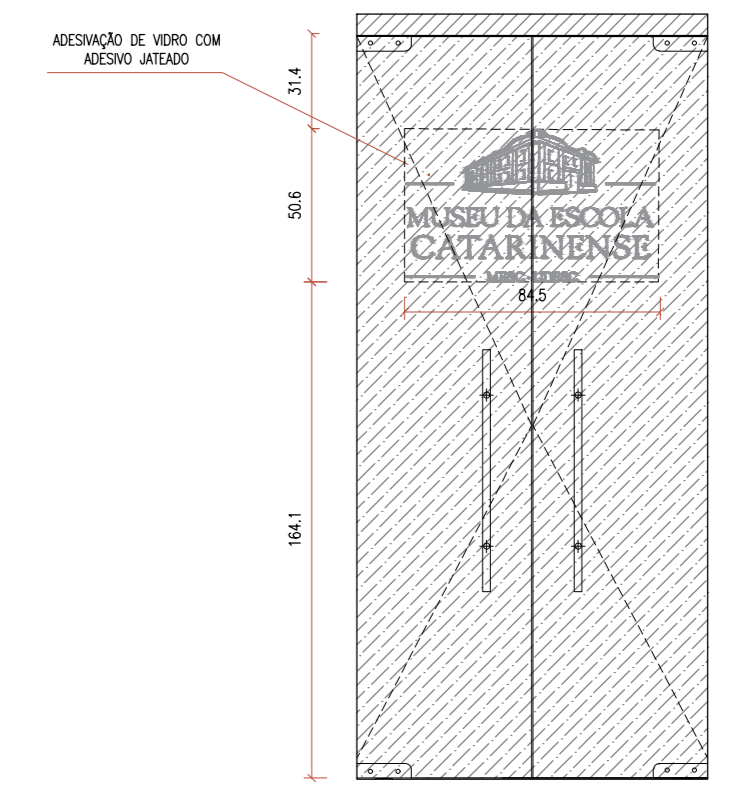
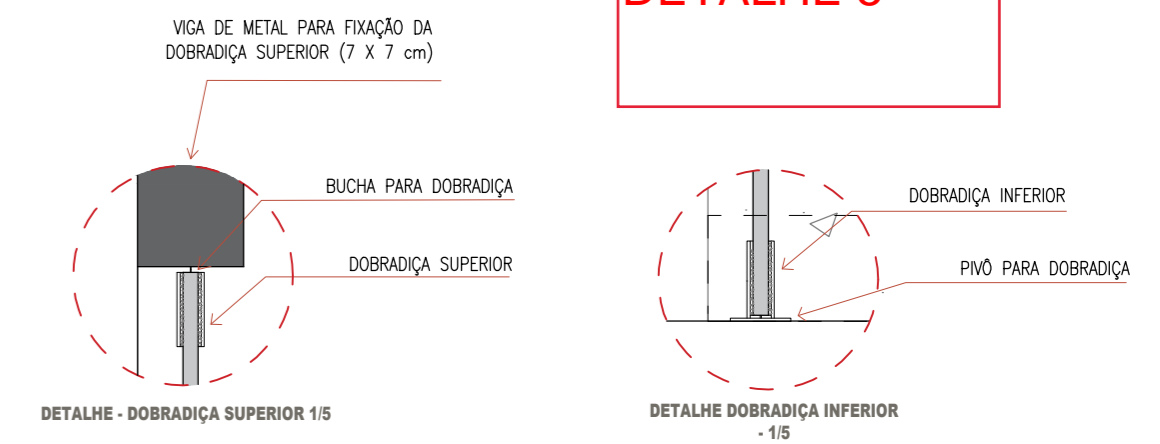

DETALHE ADESIVAGEM

PORTA LOJINHA

DETALHE 3

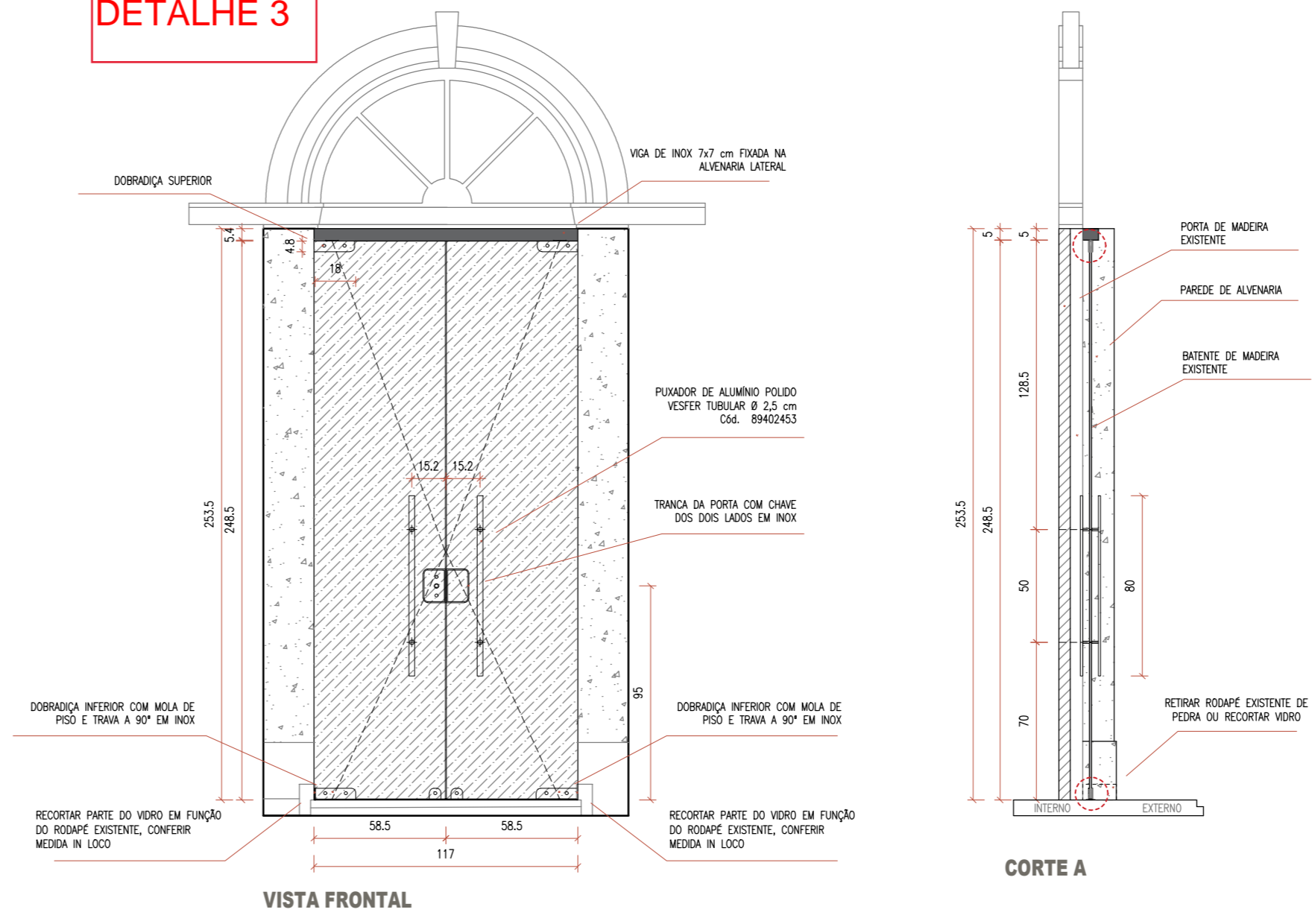

DENOMINAÇÃO	P4
AMBIENTE	Lojinha
MEDIDAS EXTERNAS	117 x 253,5
SOLEIRA	-
QUANTIDADE	1
MOVIMENTO	2 folhas de abrir 180°
VIDRO	10 mm Temperado
OBSERVAÇÕES	sempre conferir medidas in loco

DETALHE 3.1

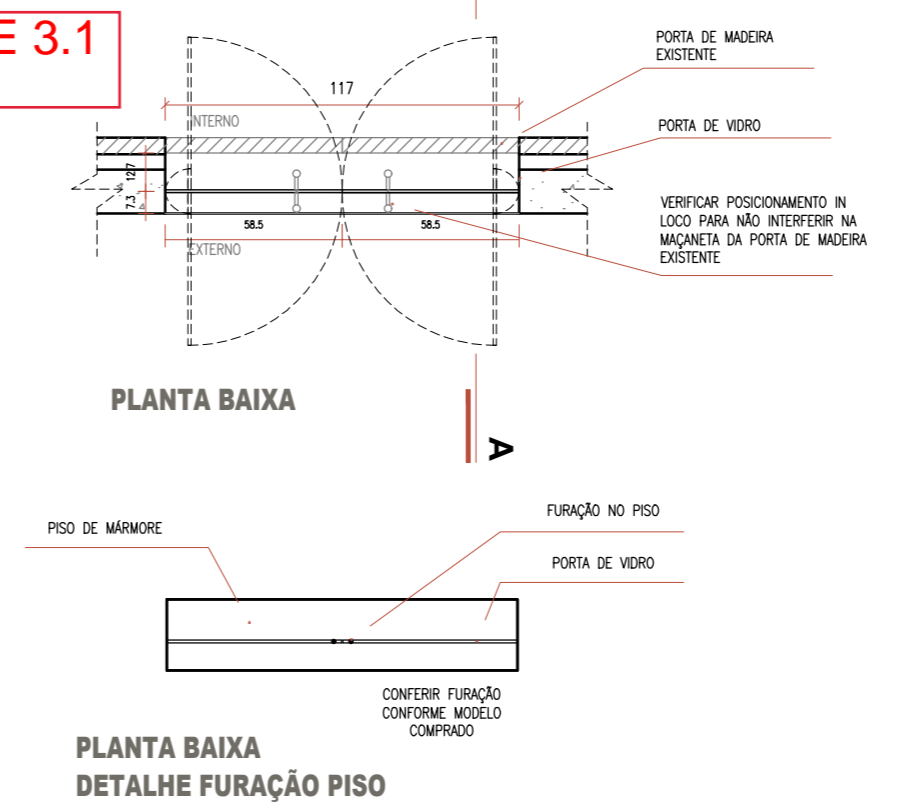

PLANTA BAIXA
DETALHE FURAÇÃO PISO

PORTA CAFÉ

DETALHE 2

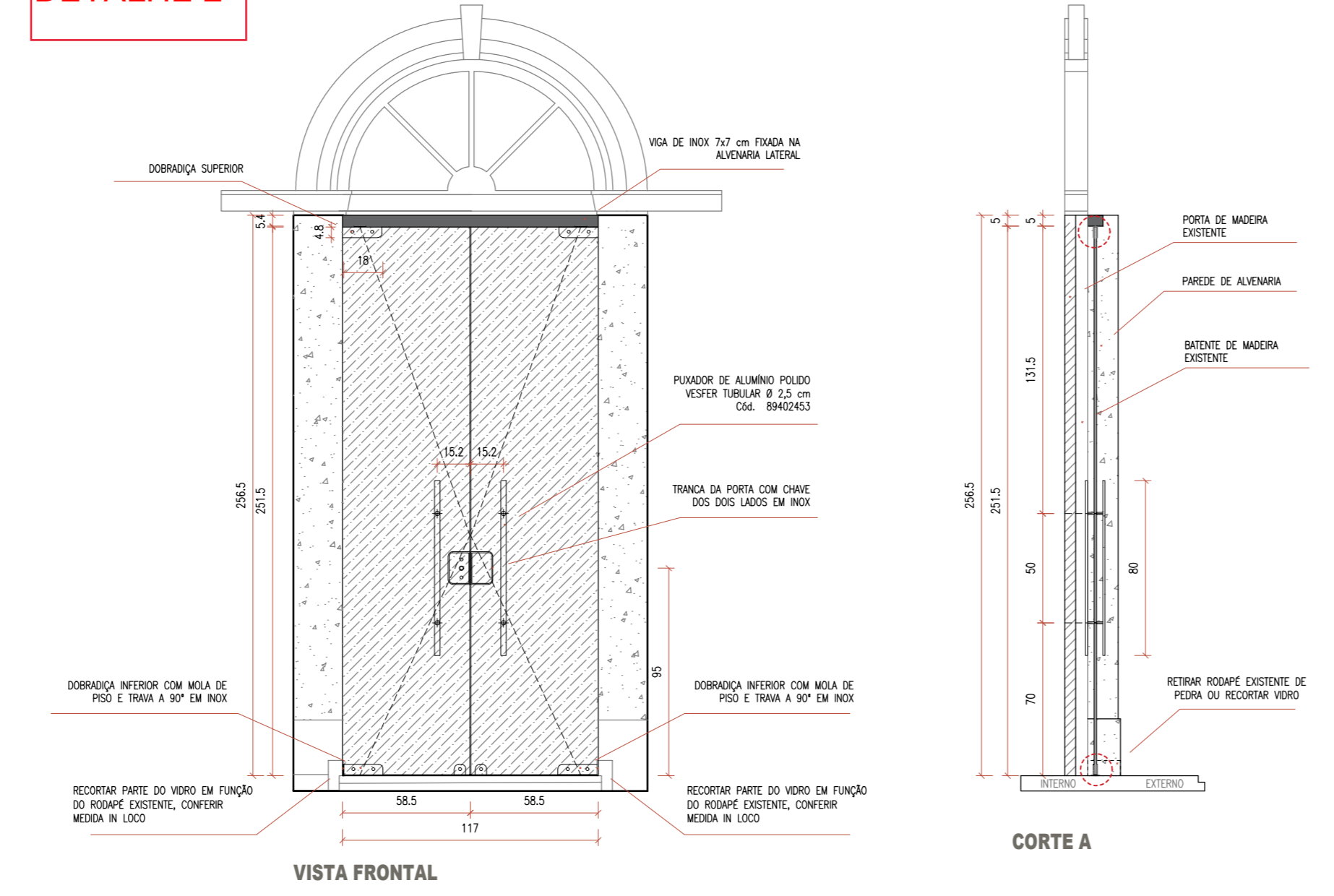

DENOMINAÇÃO	P3
AMBIENTE	Café
MEDIDAS EXTERNAS	117 x 251,5
SOLEIRA	-
QUANTIDADE	1
MOVIMENTO	2 folhas de abrir 180°
VIDRO	10 mm Temperado
OBSERVAÇÕES	sempre conferir medidas in loco

DETALHE 2.1

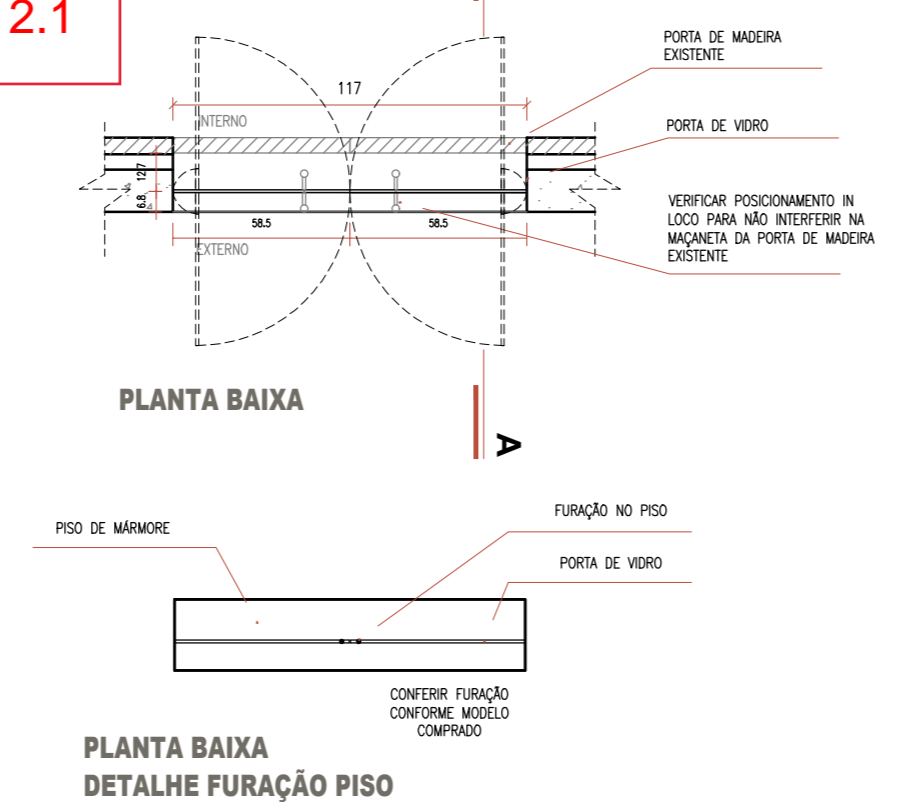

PLANTA BAIXA
DETALHE FURAÇÃO PISO

PORTA ENTRADA

DETALHE 1

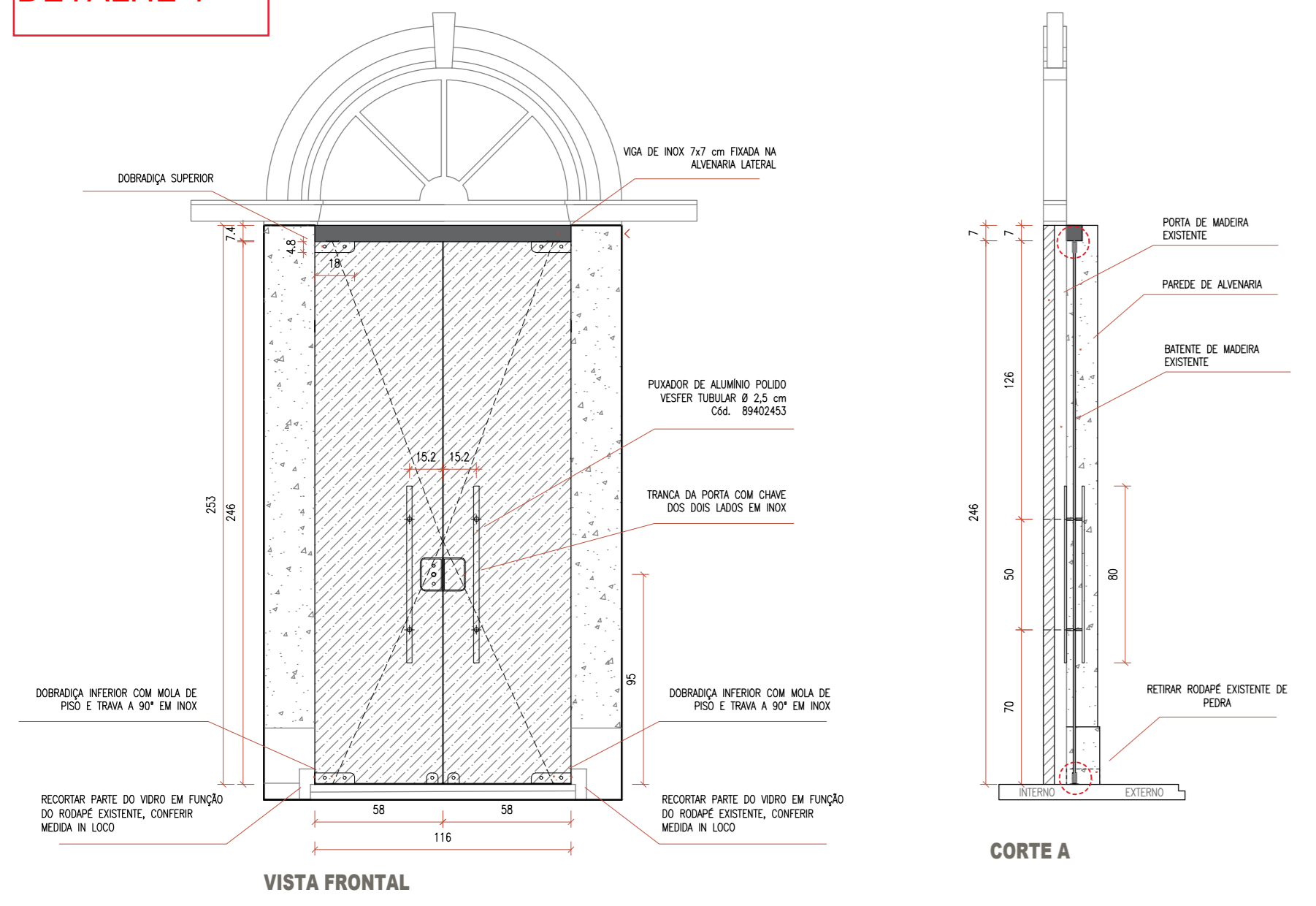

DENOMINAÇÃO	P1 / P2
AMBIENTE	Entrada
MEDIDAS EXTERNAS	116 x 246
SOLEIRA	-
QUANTIDADE	2
MOVIMENTO	2 folhas de abrir 180°
VIDRO	10 mm Temperado
OBSERVAÇÕES	sempre conferir medidas in loco

DETALHE 1.1

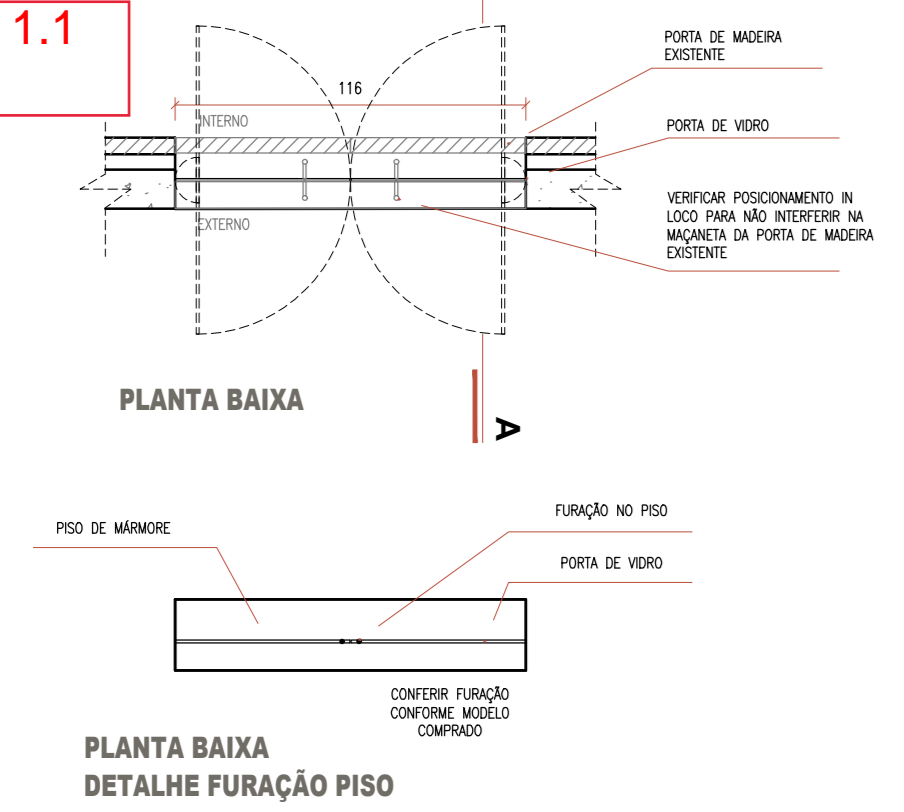

PLANTA BAIXA
DETALHE FURAÇÃO PISO